

INSTRUCTIONS

SE BRUKSANVISNING

NO BRUKERMANUAL

FI KÄYTTÖOHJEET



MODEL: GOCAMP JAVA

ARTICLE: T33-111A

Made in China

GoCamp

Gratulerar!

Låt oss först av allt gratulera dig till ditt val av denna cykel.

Denna cykel är omsorgsfullt konstruerad och utprovad, och tillverkningen sker under noggrann kvalitetskontroll.

Eftersom denna instruktionsbok innehåller viktig information gällande både montering och skötsel, samt viktig säkerhetsinformation, ber vi dig att noggrant läsa igenom den innan du använder din nya cykel för första gången.

Instruktionsboken omfattar cyklar med följande utrustning:

- Utanpåliggande växelsystem med rullbroms
- Utanpåliggande växelsystem med fälgbroms (V-broms) eller skivbroms
- Navväxel i kombination med rullbroms eller fotbroms
- Navväxel i kombination med fälgbroms (V-broms) eller skivbroms

Innehåll

- Cykelns användning
- Inställningar
- Cykla säkert
- Underhåll och smörjning
- Monteringsanvisningar

Cykelns användning

Denna cykel är avsedd för användning på hårdgjorda/belagda vägar, där hjulen inte riskerar att förlora kontakten med marken. Cykeln måste underhållas och smörjas enligt anvisningarna i denna instruktionsbok.

Varning:

Kom ihåg att det är du som bär ansvaret vid eventuell skada, både på dig själv och på cykeln. Om du bryter mot ovanstående anvisningar, upphör garantin att gälla.

Inställningar

Höjd på sadel och styre

Höjden på sadeln kan lätt ändras. Justera höjden så att knäna är lätt böjda när pedalen är i sitt nedersta läge (se fig. 3). Styret bör vara lika högt som sadeln, eller något lägre. För tips om justering, se fig. 4 nedan.

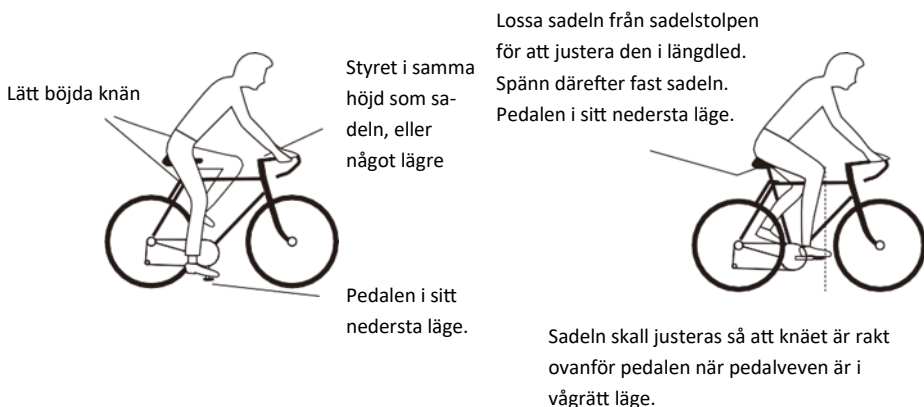

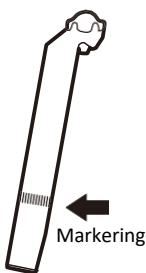

 **Varning**

Sadelstolpen måste vara i så lågt läge att markeringen på stolpen ej är synlig (se fig. 5).

Om sadelstolpen är för högt uppe, kan denna knäckas. Varning

 **Varning**

Även styrstammen måste vara i så lågt läge att markeringen ej är synlig. Om styrstammen är för högt uppe, kan denna knäckas.

Fig. 5 Markeringen får ej vara synlig.

Cykla säkert

Kontroller före användning

Varje gång du ska använda din cykel, måste du kontrollera att den är i gott skick. Kontrollera särskilt att:

- skruvar och muttrar samt snabbblås sitter fast
- sadel och styre är rätt justerade
- styrningen går lätt och utan glapp
- hjulen inte wobblar och att navlagren är rätt justerade
- hjulen är väl fastsatta vid ram/gaffel
- däcken är i gott skick och att lufttrycket är det rätta
- pedalerna sitter väl fast vid pedalvevarna
- växelsystemet är rätt justerat
- alla reflexer är oskadade

Efter varje justering på din cykel, måste du kontrollera alla skruvar och muttrar. Kontrollera även att vajrarna är oskadade och fastsatta vid ramen. Var sjätte månad bör du låta en cykelreparatör kontrollera att din cykel är oskadad och säker att cykla på. Tänk på att det är du som bär ansvaret för att cykeln är i gott och trafiksäkert skick.

För din säkerhet

Cykla aldrig utan godkänd hjälm! Om du tar med cykeln på utlandssemester, måste du följa det landets lagar och förordningar. Tänk på att:

- aldrig cykla mot mötande trafik
- aldrig ta med passagerare, såvida cykeln inte är konstruerad för detta
- aldrig hänga något på styret som kan störa manövreringen av cykeln eller fastna i framhjulet
- aldrig "tolka" efter något annat fordon
- aldrig cykla nära andra fordon

Cykling vid vått väglag

Vid cykling på våta eller isiga vägar blir bromssträckan alltid längre än vid torrt väglag. Cykla därför med framförhållning, och påbörja inbromsningen i god tid.

Cykling i mörker

Vi rekommenderar att du undviker att cykla efter mörkrets inbrott. Om du trots allt måste ge dig ut på en nattlig cykeltur måste du ha belysning både framåt (vit) och bakåt (röd) samt reflexer. Kontrollera att reflexerna ej är skadade eller smutsiga och att de sitter väl fast. För extra säkerhet bör du använda ljusa kläder, försedda med reflexband.

Om du tar med cykeln på utlandssemester, måste du följa det landets lagar och förordningar.

Underhåll och smörjning

Varning

Precis som andra mekaniska anordningar, kommer din cykel att utsättas för alla handa påfrestningar samt slitage. Olika material påverkas dessutom på olika sätt av slitage och utmattning. Om den tekniska livslängden för någon komponent överskrids finns alltid risken att denna komponent utan förvarning går sönder, vilket kan leda till skador på den som cyklar. Varje form av sprickbildning, färgförändringar eller andra skador tyder på att den tekniska livslängden för komponenten överskridits, och att denna därför måste bytas ut.

Varning

För komponenter som påverkar din säkerhet, är det viktigt att endast använda originalreservdelar!

För att din cykel ska fungera på bästa sätt, måste nedanstående underhålls- och smörjscheman följas.



Var 6:e månad:

Demontera kedjan och rengör den. Återmontera och smörj kedjan. Smörj samtliga drev och vajrar. Byt vid behov ut slitna/skadade delar.

OBS:

Tvätta cykeln varje vecka med varmt såpvatten och torka den torr med en mjuk trasa.

Varning

För vissa typer av bromsar utgör fälgen en del av cykelns bromssystem. På dessa cyklar är det viktigt att varje månad kontrollera fälgens skick och samtidigt justera bromsarna så att avståndet mellan belägg och fälg är 1-1,5 mm. En sliten fälg påverkar bromsförmågan negativt, och kan leda till skada på både person och egendom.

<p>A-Styrhuvud Demontera, rengör och fetta in varje år. Byt vid behov ut slitna delar.</p>	<p>H-Stänkskärmar Kontrollera att stänkskärmarna är rena och oskadade och att de sitter väl fast. Byt ut vid behov.</p>	<p>O-Vevparti Rengör, kontrollera slitage och fetta in lagren varje år.</p>
<p>B-Skrivar och muttra Kontrollera åtdragningen.</p>	<p>I-Snabbspännen Kontrollera snabbspännenas funktion.</p>	<p>P-Växelsystem Smörj rörliga delar lätt. Justera främre och bakre växelförare.</p>
<p>C-Styre Kontrollera att styret sitter fast på styrstammen. Kontrollera fastsättningen av bromshandtag. Kontrollera att bromsarna ej kärvar och att de är effektiva.</p>	<p>J-Hjulnav Smörj lagren varje månad. Justera konorna så att eventuellt glapp i sidled elimineras.</p>	<p>Q-Kedjeskydd Kontrollera att kedjeskyddet sitter väl fast och ej är skadat. Byt ut vid behov.</p>
<p>D-Bromsar Smörj vajrarna lätt varje månad och byt ut slitna vajrar. Justera avståndet mellan bromsbelägg och fälg, och byt belägg vid behov.</p>	<p>K-Pedalreflexer Kontrollera att reflexerna sitter väl fast och är oskadade. Byt ut dem vid behov.</p>	<p>R-Sadelns fastsättning Kontrollera att skruvarna är väl åtdragna.</p>
<p>E-Belysning (fram och bak) Kontrollera att lyktorna sitter väl fast och är oskadade. Byt ut dem vid behov.</p>	<p>L-Pedalvevar Smörj lagren varje månad. Kontrollera skruvförband och saxsprintar.</p>	<p>S-Pedaler Smörj lätt varje månad.</p>
<p>F-Framfjädring Får endast justeras/repareras av cykelreparatör.</p>	<p>M-Kedja Smörj kedjan lätt varje vecka. Rengör och smörj var 6:e månad.</p>	
<p>G-Däck Kontrollera slitage och att däcken ej är skadade. För bästa funktion bör trycket i däcken vara det som anges på däcksidan.</p>	<p>N-Hjul Kontrollera axeltätningarna. Kontrollera att fälgarna är fria från vax, olja, fett och andra föroreningar. Kontrollera att ekrarna sitter fast och att inte någon eker saknas.</p>	

Monteringsanvisningar

Våra cyklar levereras delvis monterade förpackade i kartong, vilket betyder att du får göra en del av monteringsarbetet själv. Här kommer därför värdefull information, som du även kommer att ha nytta av när du underhåller din cykel.

Steg 1: Förberedelser

Tag ut cykel samt alla omonterade komponenter och lossa de som är fastsatta på ramen. Iakttag försiktighet, så att du ej repar ramen eller skadar däcken när du avlägsnar emballaget.

För att undvika att vajrarna skadas, får du ej vrida på styret!

Undersök kartongen noggrant, så att inte några smådelar blivit kvar.

Steg 2: Montering av sadeln (se fig.7)

1. Lossa de båda muttrarna på sadelstolplämman.
2. Stick in sadelstolpen i klämman. Sadelstolpen måste skjutas upp minst 6-7 mm ovanför klämman.
3. Drag åt de båda muttrarna för hand.
4. Skjut in sadelstolpen i ramröret och vrid sadeln så att spetsen är mitt ovanför ramen

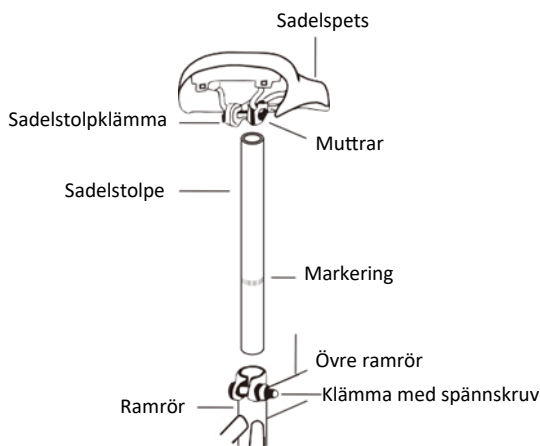

Fig.7 Sadelns fastsättning

SADELSTOLPEN MÅSTE SKJUTAS SÅ LÅNGT IN I RAMRÖRET ATT MARKERINGEN EJ ÄR SYNLIIG!

Öppna snabblåset för sadelstolpen (fig. 8). Skjut in sadelstolpen i ramröret så långt att markeringen ej är synlig.

När du är nöjd med sadelns höjdinställning skall snabblåset låsas. Hur hårt snabblåset ska klämma runt sadelstolpen justeras med muttern. Drag åt muttern för hand till dess att sadeln sitter stadigt.

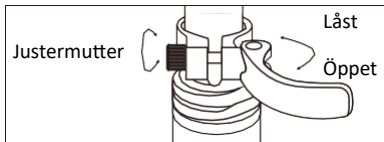

Fig.8 Öppning och stängning av snabblåset

Montering av styrstam och styre (se fig. 9 och 10)

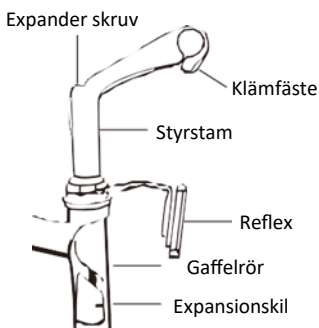

Fig.9

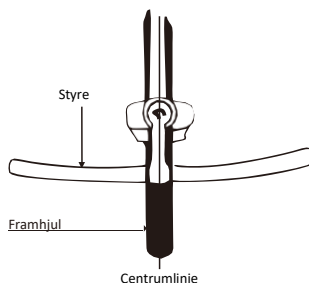

Fig.10 Montering av styrstam och styre

Vid tillverkningen förmonteras styre med bromshandtag, växelreglage och handtag. Kontrollera att den längre vajern är kopplad till det högra bromshandtaget (bakbroms) och den kortare vajern till vänster bromshandtag (frambroms).

Din cykel kan antingen vara försedd med en justerbar styrstam, en standardstyrsam eller en styrsam med s.k. A-head. Under alla omständigheter är det viktigt att kontrollera åtdragningen av samtliga skruvar innan cykeln tas i bruk. För en cykel med standardstyrsam sker monteringen på följande sätt:

Skjut in styrsammen i gaffelröret – minst så långt att markeringen ej är synlig. Eventuellt kan du behöva lossa skruven för expansionskilen för att kunna skjuta in styrsammen så långt som du önskar.

1. Vrid styret så att det är rakt i förhållande till framhjulet (se fig. 10) och drag åt skruven för expansionskilen.

OBS:

På vissa modeller krävs en 6 mm insexnyckel för monteringen. (Åtdragningsmoment: 18 Nm.)

2. Lossa skruven i klämfästet för styret.
3. Placera styret i önskad vinkel på sådant sätt att det blir centrerat i förhållande till styrstammen.
4. Drag åt skruven i styrets klämfäste. (Åtdragningsmoment: 18 Nm.)
5. Kontrollera åtdragningen av samtliga skruvar innan cykeln tas i bruk. Det är viktigt att styret ej kan rotera i sitt fäste. Det är också viktigt att styrstammen ej vrider sig om du grenslar framhjulet, håller fast det mellan knäna och försöker vrida styret (se fig. 10.)

OBS:

På en cykel med styrstam med A-head sker monteringen på likartat sätt. Åtdragningsmoment för skruven för expansionskilen är 23 Nm och åtdragningsmomentet för styrets klämfäste är 12 Nm.

Montering av pedalerna (se fig. 11)

1. Pedalerna är märkta med "R" (höger) resp. "L" (vänster) intill gängan på pedalexeln.
2. Skruva fast pedalen märkt "R" på höger pedelvev (samma sida som kedjan) genom att för hand skruva medurs och därefter dra åt med lämpligt verktyg (åtdragningsmoment: 34 Nm).
3. Pedalen märkt "L" skruvas fast på vänster pedelvev genom att för hand skruva moturs och därefter dra åt med lämpligt verktyg (åtdragningsmoment: 34 Nm).

Pedalernas märkning

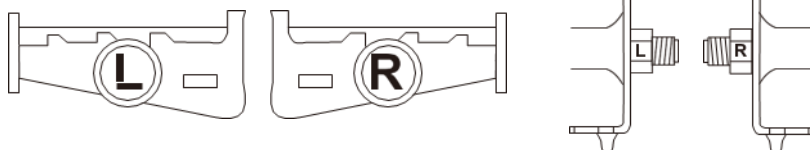

Fig. 11 Montering av pedalerna

Justering av bromsarna

Vid monteringen på vår fabrik ska bromsarna på din nya cykel vara korrekt justerade. Dock kan det hända att vajrarna sträcker sig, så det är viktigt att kontrollera justeringen efter den första cykelturen. Därefter bör justeringen kontrolleras med regelbundna mellanrum.

Justering av V-bromsar (se fig. 12)

- Tryck in vajern i höljet så långt att det sammanlagda avståndet mellan belägg och fälg är 2 mm, och drag därefter åt låsskruven (åtdragningsmoment: 6-8 Nm).
- Justera balansen så att avståndet mellan belägg och fälg blir lika stort på båda sidor.
- Tryck ned bromsspaken cirka 10 gånger som vid normal bromsdrift och kontrollera att allt fungerar som det ska och att skons spel är korrekt innan du använder bromsarna.

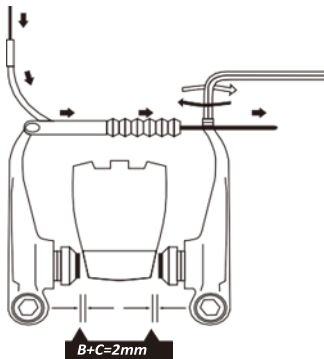

Justering av vajern.

OBS:

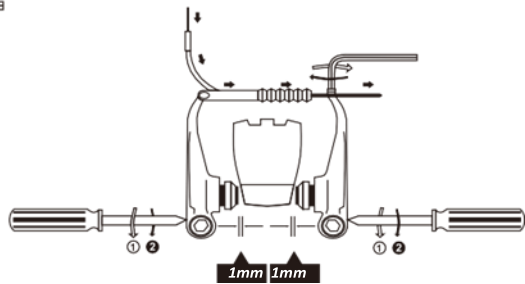

Justering av balansen.

Om du ej lyckas justera V-bromsarna rekommenderar vi starkt att du låter en cykelreparatör hjälpa dig. Tänk på att bromsarna är en viktig säkerhetsdetalj. Om avståndet mellan belägg och fälg efter en längre tids användning överstiger 2 mm, måste belägg bytas.

Justering av bromshandtag

Hur hårt bromsarna ska ta kan justeras dels vid bromshandtaget och dels genom att justera avståndet mellan belägg och bromsskiva.

Justera i första hand vid bromshandtaget med hjälp av justerskruven A. Lossa denna för att minska bromshandtagets rörelseväg och drag åt den för att öka rörelsevägen. Om rörelsevägen fortfarande är för stor efter att justerskruven lossats helt, måste avståndet mellan belägg och bromsskiva justeras.

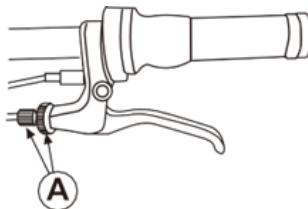

Fig. 13 Justering av bromshandtag

Justering av utanpåliggande växelsystem

För att växelförarna ska fungera optimalt, och för att de ska hålla länge, måste de rengöras vid behov och dessutom smörjas regelbundet.

OBS:

Om det medföljer en separat bruksanvisning från tillverkaren av växelsystemet, ska denna följas.

Observera följande innan du påbörjar justeringen:

- Höger växelreglage manövrerar den bakre växelföraren.
- Det större växeldrevet ger hög utväxling – exempelvis för cykling i backar – medan det mindre växeldrevet ger låg utväxling – exempelvis för cykling på plan väg eller i utförsbackar.
- Det mindre kedjedrevet ger hög utväxling, medan det större kedjedrevet ger låg utväxling.
- För att undvika onödigt slitage på växelsystemet, och för att förlänga dess livslängd, bör du undvika att använda extremlägena – d.v.s. stort kedjedrev i kombination med litet växeldrev och tvärtom.

OBS:

För en problemfri växling, vänligen följ dessa anvisningar:

1. Växla endast när cykeln rör sig framåt.
2. Minska trycket på pedalerna inför varje växling.
3. Trampa aldrig bakåt under växling.
4. Använd aldrig våld för att växla.

Justering av bakre växelförare:

Placera växelreglaget så att kedjan är på det minsta växeldrevet och det största kedjedrevet, och kontrollera att vajern ej slakar vid punkt "B". Om vajern ej är helt spänd lossar du låsskraven/låsmuttern och drar i vajern med hjälp av en tång. Håll vajern spänd och drag åt låsskraven/låsmuttern (åtdragningsmoment: 5-7 Nm).

Justering av hög-läge ("H")

Vrid justerskraven för hög-läge (märkt "H") på bakväxeln så att – sett bakifrån – den övre styrrullen är under ytterkonturen av det stora drevet.

Justering av låg-läge ("L")

Vrid justerskraven för låg-läge (märkt "L") på bakväxeln så att – sett bakifrån – den övre styrrullen är under ytterkonturen av det lilla drevet.

Använd växelreglaget för att växla kedjan från högsta växeln till 2:ans växel.

Om kedjan inte kommer att flytta till 2:ans växel, vrid vajerjusteringshylsan på bakväxeln för att öka spänningen (moturs)

Om kedjan rör sig förbi 2:ans växel, minska spänningen (medurs)

Därefter, med kedjan på 2:ans växel, ökar du vajerns spänning samtidigt som du för hand vrider pedalveven framåt. Sluta vrida vajerjusteringen precis innan ett ljud visar att kedjan tar i 3:ans växel. Detta slutför justeringen.

Se till att drivlinan är ren. Vi föreslår "torra" smörjmedel för de flesta applikationer. Rengör och smörj samtliga delar – vi rekommenderar användandet av molybdenbaserad olja.

Drag åt hjulmuttrarna för fram- och bakhjul. (Åtdragningsmoment fram, ca 30 Nm, bak 25-30 Nm.) Lyft upp cykeln så att framhjulet är fritt från marken och sätt med handen fart på hjulet. Kontrollera att hjulet sitter väl fast och att det ej wobblar.

SMÖRJNING

För varje gång du använder din cykel, kommer den att förändras något och ju oftare – och längre – du cyklar, desto oftare behöver den få service. Vi rekommenderar därför att du avsätter lite tid för regelbunden service enligt nedanstående schema, och god hjälp hittar du i kapitel 5. Om du skulle behöva hjälp, rekommenderar vi att du vänder dig till en cykelreparatör.

Intervall	Komponent	Smörjmedel	Smörjningsmetod
Veckovis	Kedja Styrrulle Växelförare Bromsarmar Bromshandtag	Kedjeolja Kedjeolja Olja Olja Olja	Pensla eller spruta Pensla eller spruta Oljekanna 3 droppar olja 2 droppar olja
Månadsvis	Växelreglage	Litiumfett	Demontera
Var 6:e månad	Frihjul Bromsvajrar	Olja Litiumfett	2 tryck från oljekanna Demontera
Årligen	Vevparti Pedaler Växelvajrar Hjullager Styrhuvud Sadelstolpe	Litiumfett Litiumfett Litiumfett Litiumfett Litiumfett Litiumfett	Demontera Demontera Demontera Demontera Demontera Demontera

Slutkontroll

- Efter att alla justeringar är gjorda, ska du prova samtliga växlar flera gånger och med olika hastighet. På så sätt konstaterar du att allt fungerar korrekt – alternativt att du upptäcker eventuella feljusteringar. Om du upptäcker några problem, hänvisar vi till respektive avsnitt i denna instruktionsbok.
- Kontrollera slitage och att däcken ej är skadade. För bästa funktion bör trycket i däcken vara det som anges på däcksidan.
- Kontrollera att fotstödet ej kärvar, och att det sitter väl fast. Kontrollera slutligen hela cykeln – att alla delar sitter fast samt att skruvar, muttrar och snabbspännen är väl åtdragna. Ett noggrant underhåll av din cykel gör att du kommer att ha glädje av den under många år. Gör service regelbundet, eller anlita en cykelreparatör. Kom ihåg: Använd alltid hjälm, och följ alltid trafikreglerna!

MEKANISKT UNDERHÅLL

För din säkerhet, och för din cykel ska vara trygg att cykla på, är det mycket viktigt att du kontrollerar den och gör service på den. Rengöring och smörjning är viktiga led i detta underhåll, och övriga åtgärder beskrivs nedan.

Vissa serviceåtgärder kräver specialkunskaper och specialverktyg. Felaktig justering kan leda till skador på cykeln och/eller allvarliga olyckor. Vid minsta tveksamhet, anlita en cykelreparatör.

Kontrollera före varje cykeltur

- att du använder hjälm
- att reflexerna är hela och rena och sitter väl fast
- att du ej överskrider maxbelastningen (100 kg, inklusive last)
- att hjulen sitter väl fast
- att lufttrycket i däcken är det rätta, och att däcken är oskadade – medför gärna en reparationssett för den händelse att du skulle få punktering
- att muttrarna för styrstam och styre samt styrhuvudet är åtdragna och att styrningen går lätt
- att bromsarna tar snabbt efter att du tryckt in bromshandtaget samt att bromsbeläggen sitter rätt i förhållande till fälgarna och att de ej är hårt slitna
- att bromsvajrarnas ändar ej fransat upp sig
- att växelmekanismen fungerar mjukt
- att hjulen sitter rakt och att de ej wobbler samt att stänkskärmarna sitter väl fast

Efter långa och påfrestande cykelturer, eller efter en månads regelbunden användning skall – förutom ovanstående, följande åtgärder vidtagas:

- Avfetta, tvätta och smörj cykeln.
- Kontrollera vevparti och pedaler.
- Kontrollera däckens skick och lufttryck.
- Kontrollera att ekrarna sitter fast och att inte någon eker saknas – vid behov kontakta en cykelreparatör.
- Kontrollera att hjulen roterar fritt.

Årlig service

Innan du börjar bör du avfetta och tvätta cykeln.

Om du inte är väl förtrogen med cyklar, rekommenderar vi att du låter en cykelreparatör utföra den årliga servicen. Om detta ej är möjligt, bör du minst utföra följande kontroller:

- Att inga sprickor finns i ram eller gafflar.
- Att hjulen ej är skeva – reparera eller byt vid behov.
- Att däcken ej är slitna – byt vid behov.
- Att bromsarnas anliggningsytor på fälgarna ej är slitna – avfetta och tvätta vid behov.
- Att bromshandtag och bromsvajrar är oskadade och fungerar korrekt – vid minsta tecken på slitage skall delarna bytas.
- Att bromsbeläggen ej är slitna – byt vid behov.
- Att kedjedreven är oskadade – speciellt om de är tillverkade av aluminium. (Slitna kuggar kan göra cykeln svårväxlad.)
- Att kedjan ej blivit styv och att den ej blivit sliten. (Kedjan sträcks vid användning, och bör därför bytas efter ca 2 500-3 000 mil.)
- Att pedalerna sitter väl fast.
- Att växelförarna ej är slitna – kontrollera även styrrullen.
- Att vevpartiet ej är slitet eller skadat – demontera och fetta om.
- Att styrhuvudet ej kärvar och att styrningen går lätt. Kontrollera eventuellt spel i sidled genom att bromsa framhjulet och vicka på cykeln. Om något spel konstateras kan det vara nödvändigt att rengöra, justera och omfetta lagret. Eventuellt kan lagret, eller hela styrhuvudet, behöva bytas ut.

Vid minsta tveksamhet bör du anlita en cykelreparatör

Cykling vid otjänliga förhållanden: Regn och lera kan minska effekten på din cykels bromsar, vilket leder till längre bromssträckor. För att under sådana förhållanden undvika olyckor, är det därför viktigt att cykla med låg hastighet.

Vänligen observera att ovansåtende servicescheman endast är rekommendationer. Vid flitigt användande av din cykel, eller vid hård cykling – t.ex. off road eller downhill – bör service göras med tätare mellanrum.

Kom ihåg att regelbunden service kommer att förlänga livslängden på din cykel och öka säkerheten för dig och andra.

Varning!

*Precis som andra mekaniska anordningar, kommer din cykel att utsättas för alla-
handa påfrestningar samt slitage.*

Olika material påverkas dessutom på olika sätt av slitage och utmattning. Om den tekniska livslängden för någon komponent överskrids finns alltid risken att denna komponent utan förvarning går sönder, vilket kan leda till skador på den som cyklar. Varje form av sprickbildning, färgförändringar eller andra skador tyder på att den tekniska livslängden för komponenten överskridits, och att denna därför måste bytas ut.

Utsätt aldrig din cykel för extrema påfrestning på ram och andra komponenter såsom hårda inbromsningar, cykling på ett hjul eller cykling i trappor. Risk finns för skador på cykeln som kan leda till olycka och personskador.

Teknisk data

Ram:	Aluminium
Hjul:	Aluminiumfälg med 20" däck
Växlar:	6 vxl Revoshift Shimano
Bromsar:	Fälgbromsar fram och bak (V-broms)
Mått:	150 x 110 (styre, max) x 56 cm
Mått, hopfälld:	82 x 60 x 40 cm
Vikt:	14 kg
Max vikt förare:	100 kg

Reservdelslista

Art	Beskrivning
GCJ-0007	Grepp styre JAVA, styck
GCJ-0008	V-Broms, främre stål, styck
GCJ-0009	V-Broms, bakre stål, styck
GCJ-0010	Bromshandtag JAVA, styck
GCJ-0011	Bromskabel JAVA, styck
GCJ-0013	Pedal JAVA, styck
GCJ-0019	Växelspak Höger JAVA, styck
GCJ-0021	Kedja JAVA, styck
GCJ-0026	Däck+Innertub JAVA, styck
GCJ-0028	Sadel JAVA, styck
GCJ-0031	Stödben JAVA, styck
GCJ-0032	Ringklocka JAVA, styck
GCJ-0033	Stänkskärm JAVA fram+bak
GCJ-0035	Lyse fram JAVA, styck
GCJ-0036	Lyse bak JAVA, styck
GCJ-0037	Reflex för hjul JAVA, styck

Onnittelut!

Aivan ensiksi onnittelemme sinua tämän polkupyörän valinnasta.

Tämä polkupyörä on suunniteltu ja testattu huolella ja määrätietoisesti, ja valmistuksessa on noudatettu tiukkaa laadunvalvontaa.

Tämä ohjekirja sisältää tärkeitä tietoja kokoamisesta ja huollosta sekä tärkeitä turvaohjeita. Perehdy ohjekirjan sisältöön huolellisesti ennen uuden polkupyöräsi käyttöönottoa.

Ohjekirja kattaa polkupyörät, joissa on seuraava varustelu:

- Ulkopuolinen vaihteisto ja rullajarru
- Ulkopuolinen vaihteisto, jossa on vannejarru (V-jarrut) tai levyjarru
- Napavaihde ja rullajarru tai jalkajarru
- Napavaihde ja vannejarru (V-jarru) tai levyjarru

Sisältö:

- Polkupyörän käyttö
- Säädot
- Pyöräile turvallisesti
- Huolto ja voitelu
- Kokoamisohjeet

Polkupyörän käyttö

Tämä polkupyörä on tarkoitettu käytettäväksi kovapintaisilla/päällystetyillä teillä, joissa renkaat eivät menetä kosketustaan maahan.

Polkupyörän huollossa ja voitelussa on noudatettava tässä ohjekirjassa annettuja ohjeita.

Varoitus:

Muista, että olet itse vastuussa kaikista mahdollisista itsellesi koituneista vahingoista sekä polkupyörän vaurioista. Jos yllä mainittuja ohjeita ei noudateta, takuu raukeaa.

Säädot

Satulan ja ohjaustangon korkeus

Satulan korkeutta on helppo muuttaa. Sääda korkeutta siten, että polkimen ollessa ala-asennossa polvesi jää hieman koukkuun (ks. kuva 3). Ohjaustangon tulee olla yhtä korkealla kuin satula tai hieman alempana. Katso säätöä koskevat vinkit, kuva 4 alla.

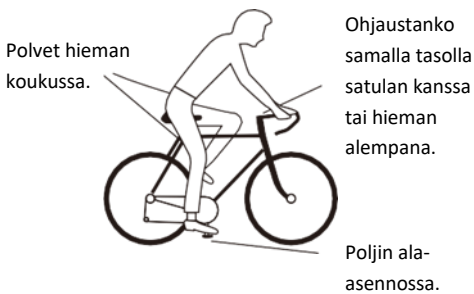

Löysää satulan kiinnitystä satulaputkessa ja sääda pituutta. Kiristä sen jälkeen satula paikalleen.



Satula säädetään siten, että polvi on suoraan polkimen yläpuolella, kun poljinkampi on vaakasuorassa.

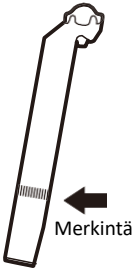

Kuva 5 Merkki ei saa näkyä.

Varoitus

Satulaputken on oltava niin alhaalla, että maksimikorkeutta osoittava merkki ei ole enää näkyvässä (ks. kuva 5).

Jos satulaputki säädetään liian korkealle, putki voi taittua. Varoitus

Varoitus

Myös ohjainkannattimen on oltava niin alhaalla, ettei merkki ole enää näkyvässä. Jos ohjainkannatin sijoitetaan liian korkealle, putki voi taittua.

Pyöräile turvallisesti

Tarkistukset ennen käyttöä

Varmista polkupyöräsi kunto joka kerta ennen polkupyörän käyttöä. Tarkista erityisesti seuraavat asiat:

- ruuvit ja mutterit sekä pikalukitukset ovat kunnolla kiinni
- satula ja ohjaustanko on säädetty oikein
- ohjaus on kevytkäyttöinen eikä välyksiä saa olla
- pyörät pyörivät vakaasti ja napalaakerit on säädetty oikein
- pyörät ovat kunnolla kiinni rungossa/haarukassa
- renkaat ovat hyvässä kunnossa ja ilmanpaine on oikea
- polkimet ovat tukevasti kiinni poljinkammissa
- vaihteisto on säädetty oikein
- kaikki heijastimet ovat kunnossa

Jokaisen säädön jälkeen polkupyörän kaikki ruuvit ja mutterit on tarkistettava. Tarkista myös, ettei vajereissa ole vaurioita ja että vajerit on kiinnitetty pitävästi runkoon. Jätä polkupyöräsi puolen vuoden välein tarkistettavaksi pyörähuoltoon, jossa varmistetaan, että pyörä on hyvässä kunnossa ja turvallinen ajaa. Muista, että olet itse vastuussa polkupyöräsi kunnosta ja sen turvallisuudesta liikenteessä.

Turvallisuutesi vuoksi

Käytä aina hyväksytytä kypärää! Jos viet polkupyörän mukanasl lomalle ulkomaille, sinun on noudatettava kyseisen maan lakeja ja säädöksiä. Muista:

- älä koskaan aja kohti vastaantulevaa liikennettä
- älä koskaan kuljeta toista henkilöä polkupyörälläsi, ellei polkupyörä ole suunniteltu siihen tarkoitukseen
- älä koskaan ripusta ohjaustankoon sellaista, joka voi häiritä polkupyörän toimintaa tai juuttua etupyörään
- älä koskaan anna toisen ajoneuvon vetää polkupyörääsi ja itseäsi
- älä koskaan pyöräile liian lähellä muita ajoneuvoja

Pyöräily märällä tiellä

Märällä tai jäisellä tiellä jarrutusmatka on aina pidempi kuin kuivalla kelillä. Ennakoi aina tilanne ja aloita jarrutus hyvissä ajoin.

Pyöräily hämärällä ja pimeässä

Suosittellemme välttämään pyöräilyä hämärällä ja pimeässä. Jos yöpyöräily on välttämätöntä, polkupyörässä on oltava valot sekä edessä (valkoinen) että takana (punainen) sekä myös heijastimet. Tarkista, että heijastimet ovat puhtaat ja kunnossa ja että ne on kiinnitetty kunnolla paikalleen. Heijastavilla nauhoilla varustettu vaalea vaatetus parantaa turvallisuutta.

Jos viet polkupyörän mukanasl lomalle ulkomaille, sinun on noudatettava kyseisen maan lakeja ja säädöksiä.

Huolto ja voitelu

Varoitus

Muiden mekaanisten laitteiden tavoin polkupyöräsi altistuu monenlaiselle rasitukselle ja kulumiselle. Erilaiset materiaalit myös kuluvat ja väsyvät eri tavoin. Jos jonkin komponentin tekninen käyttöikä ylittyy, on aina olemassa vaara, että komponentti vioittuu huomaamatta ja voi aiheuttaa vahinkoa pyöräilijälle. Mikä tahansa halkeilu, värimuutos tai muu vaurio osoittaa, että tekninen käyttöikä on ylittynyt ja komponentti on sen vuoksi vaihdettava.

Varoitus

Turvallisuuden varmistamiseksi vaihda kuluneet osat aina alkuperäisosiin!

Huolehdi polkupyöräsi optimaalisesta toiminnasta noudattamalla seuraavaa huolto- ja voiteluaikataulua.



6 kuukauden välein:

Irrota ketju ja puhdista se. Asenna ketju takaisin ja voitele se. Voitele kaikki hammaspyörät ja vaijerit. Vaihda kuluneet/vaurioituneet osat tarvittaessa.

HUOM!

Pese polkupyörä viikoittain lämpimällä saippuavedellä ja pyyhi se kuivaksi pehmeällä liinalla.

Varoitus

Joissakin jarruissa vanne on osa polkupyörän jarrujärjestelmää. Näissä polkupyörissä on tärkeää tarkistaa vanteen kunto kuukausittain ja säätää samalla jarrupaloja niin, että jarrupalan ja vanteen välinen etäisyys on 1–1,5 mm. Kulunut vanne vaikuttaa jarrutustehoon heikentävästi ja voi altistaa sekä henkilö- että omaisuusvahingoille.

<p>A-Emäputki Pura, puhdista ja voitele vuosittain. Vaihda kuluneet osat tarvittaessa.</p>	<p>H-Lokasuojat Tarkista, että lokasuojat ovat puhtaat ja ehjät ja että ne ovat kunnolla kiinni paikallaan. Vaihda tarvittaessa.</p>	<p>O-Kampisarja Puhdista, tarkista mahdolliset kulumat ja voitele laakerit vuosittain.</p>
<p>B-Ruuvit ja mutterit Tarkista kireys.</p>	<p>I-Pikalukitukset Tarkista pikalukitusten toiminta.</p>	<p>P-Vaihteisto Voitele liikkuvat osat kevyesti. Säädä etu- ja takavaihtaja.</p>
<p>C-Ohjaustanko Varmista, että ohjaustanko on kunnolla kiinni ohjainkannattimessa. Tarkista jarrukahvan kiinnitys. Varmista, että jarrut eivät juutu ja että ne toimivat tehokkaasti.</p>	<p>J-Polkupyörän navat Voitele laakerit kuukausittain. Säädä kartioita siten, ettei niihin jää välystä.</p>	<p>Q-Ketjusuoja Tarkista, että ketjusuoja on kiinnitetty kunnolla ja ettei siinä ole vaurioita. Vaihda tarvittaessa.</p>
<p>D-Jarrut Voitele vaijerit kevyesti joka kuukausi ja vaihda kuluneet vaijerit. Säädä jarrupalojen ja vanteen välinen etäisyys ja vaihda jarrupalat tarvittaessa.</p>	<p>K-Poljinten heijastimet Tarkista, että heijastimet ovat ehjät ja kunnolla kiinni paikallaan. Vaihda ne tarvittaessa.</p>	<p>R-Satulan kiinnitys Tarkista, että ruuvit on kiristetty asianmukaisesti.</p>
<p>E-Valaistus (edessä ja takana) Tarkista, että valaisimet on kiinnitetty kunnolla ja että ne toimivat. Vaihda ne tarvittaessa.</p>	<p>L-Poljinkammet Voitele laakerit kuukausittain. Tarkista ruuviliitokset ja saksiskat.</p>	<p>S-Polkimet Voitele kuukausittain.</p>
<p>F-Etujousitus Säätöjä ja korjauksia saa tehdä vain pyörän huoltoon perehtynyt pätevä henkilö.</p>	<p>M-Ketju Voitele ketju kevyesti viikoittain. Puhdista ja voitele 6 kuukauden välein.</p>	
<p>G-Renkaat Varmista, ettei renkaissa ole kulumia tai vaurioita. Varmista renkaiden toiminta tarkistamalla, että rengaspaine on renkaan sivussa ilmoitetun arvon mukainen.</p>	<p>N-Pyörät Tarkista akselien tiivisteet. Tarkista, että vanteissa ei ole vahaa, öljyä, rasvaa tai muita epäpuhtauksia. Tarkista, että pinnat ovat hyvin kiinni paikallaan ja ettei niitä ole irronnut.</p>	

Kokoamisohjeet

Toimitamme polkupyörät osittain koottuina pahvipakkauksissa, ja vastaanottaja tekee osan kokoamistyöstä itse. Seuraavassa on tärkeitä ja hyödyllisiä tietoja polkupyörän huoltotehtäviä varten.

1. vaihe: Valmistelut

Ota polkupyörä ja kaikki sen irralliset osat ulos pakkauksesta ja löysää runkoon kiinnitetyt osat. Käsittele osia varovasti, jotta runko ei naarmuunnu tai renkaat vaurioidu pakkausta purkaessasi.

Varo kääntämästä ohjaustankoa, jotta vaijerit eivät vahingoitu!

Tarkista huolellisesti, ettei pakkausmateriaaliin ole jäänyt pieniä osia.

2. vaihe: Satulan asentaminen (ks. kuva 7)

1. Löysää satulaputken kiristimen kaksi mutteria.
2. Työnnä satulaputki kiristimeen. Satulaputken on työnnettävä esiin kiristimen yläpuolelle vähintään 6–7 mm.
3. Kiristä molemmat mutterit käsin.
4. Työnnä satulaputki runkoputken sisään ja kohdista satula siten, että sen kärki on rungon keskikohdan yläpuolella

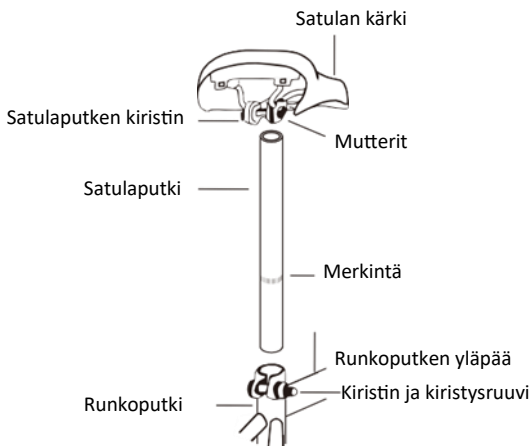

Kuva 7 Satulan kiinnittäminen

SATULAPUTKI ON TYÖNNETTÄVÄ RUNKOPUTKEEN NIIN PITKÄLLE, ETTEI MERKKI OLE ENÄÄ NÄKYVISSÄ!

Avaa satulaputken kiristimen pikalukitsin (kuva 8). Työnnä satulaputki runkoputkeen, kunnes merkki ei ole enää näkyvässä.

Kun satula on sopivalla korkeudella, lukitse pikalukitsin. Satulaputken ympärillä olevan kiristimen puristusvoimaa säädetään mutterilla. Kiristä mutteria käsin, kunnes satula on kiinnittynyt tukevasti paikalleen.

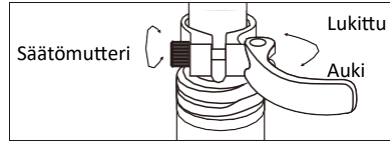

Kuva 8. Pikalukitsimen avaaminen ja sulkeminen

Ohjainkannattimen ja ohjaustangon asentaminen (ks. kuvat 9 ja 10)

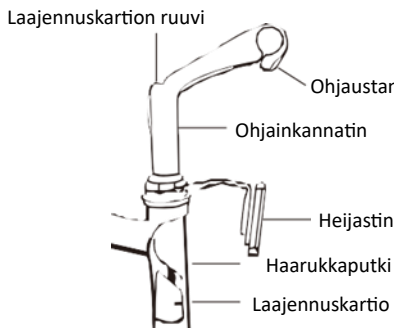

Kuva 9

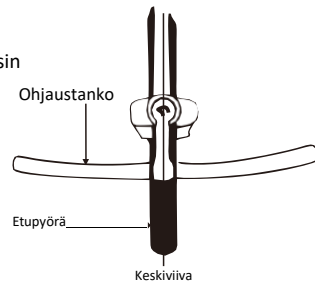

Kuva 10. Ohjainkannattimen ja ohjaustangon asentaminen

Tehtaalla kootussa ohjaustangossa on valmiina jarruvipu, vaihevipu ja kahvat. Tarkista, että pidempi vaijeri on liitetty oikeaan jarrukahvaan (takajarru) ja lyhyempi vaijeri vasempaan jarrukahvaan (etujarru).

Pyörässäsi voi olla säädettävä ohjainkannatin, vakio-ohjainkannatin tai A-head-ohjainkannatin. Kaikissa tapauksissa on tärkeää tarkistaa kaikkien ruuvien kireys ennen polkupyörän käyttöönottoa. Vakio-ohjainkannattimella varustettuun polkupyörään asennus tehdään seuraavasti:

Työnnä ohjainkannatin haarukkaputkeen – vähintään niin pitkälle, ettei merkintä enää näy. Voit joutua löysäämään laajennuskartion ruuvia voidaksesi työntää ohjainkannattimen haluamaasi syvyyteen.

1. Käännä ohjaustankoa siten, että se on kohtisuorassa etupyörään nähden (ks. kuva 10) ja kiristä laajennuskartion ruuvi.

HUOM!

Joissakin pyörämalleissa asennuksessa tarvitaan 6 mm:n kuusiokoloavain. (Kiristysmomentti: 18 Nm.)

2. Löysää ohjaustangon kiinnikkeen ruuvia.
3. Aseta ohjaustanko haluamaasi kulmaan siten, että tanko on keskitetty ohjainkannattimeen nähden.
4. Kiristä ohjaustangon kiinnikkeen ruuvi. (Kiristysmomentti: 18 Nm.)
5. Tarkista kaikkien ruuvien kireys ennen polkupyörän käyttöönottoa. On tärkeää, että ohjaustanko ei pääse pyörimään kiinnikkeessään. On myös tärkeää, ettei ohjainkannatin käännä, kun asetut hajareisin etupyörän päälle pitäen samalla pyörää paikallaan polviesi välissä ja yrität kääntää ohjaustankoa (ks. kuva 10.)

Huom!

A-head-mallisella ohjainkannattimella varustetussa polkupyörässä kokoonpano tehdään samalla tavalla. Laajennuskartion ruuvin kiristysmomentti on 23 Nm ja ohjaustangon kiinnikkeen kiristysmomentti 12 Nm.

Polkimien asentaminen (ks. kuva 11)

1. Polkimissa on merkintä "R" (oikea) tai "L" (vasen) poljin akselin kierteen vieressä.
2. Kiinnitä "R"-merkitty poljin oikeanpuoleiseen poljinkampeen (ketjun kanssa samalla puolella) kiertämällä poljinta käsin myötäpäivään. Kiristä sen jälkeen sopivalla työkalulla (kiristysmomentti: 34 Nm).
3. "L"-merkitty poljin kiinnitetään vasemmanpuoleiseen poljinkampeen kiertämällä poljinta käsin vastapäivään. Kiristä sen jälkeen sopivalla työkalulla (kiristysmomentti: 34 Nm).

POLKIMIEN MERKINNÄT

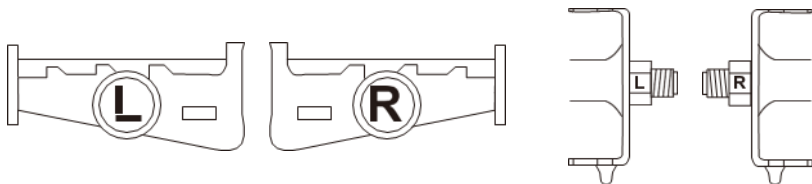

Kuva 11 Polkimien asentaminen

Jarrujen säätäminen

Uuden polkupyöräsi jarrut on säädetty valmiiksi tehtaalla. Vaijerit saattavat kuitenkin venyä, joten on tärkeää tarkistaa säätö ensimmäisen pyöräilyn jälkeen. Säätö on tarkistettava jatkossa säännöllisin väliajoin.

V-jarrujen säätö (ks. kuva 12)

- Työnnä vaijeri suojukseen niin pitkälle, että jarrupalojen ja vanteen välinen yhteenlaskettu etäisyys on 2 mm, ja kiristä sen jälkeen lukitusruuvi (kieristysmomentti: 6-8 Nm).
- Säädä tasapaino varmistamalla, että jarrupalan ja vanteen välinen etäisyys on sama molemmilla puolilla.

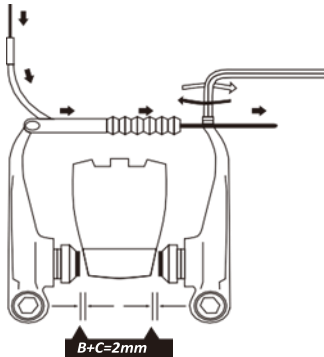

Vaijerin säätäminen.

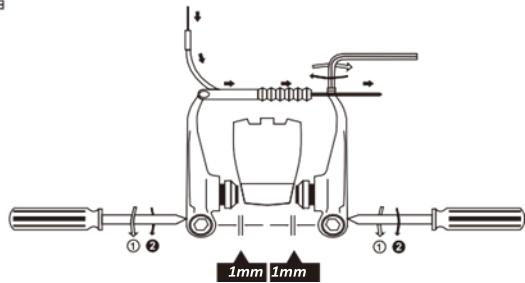

Tasapainon säätäminen.

HUOM!

Jos et onnistu säätämään V-jarruja itse, suosittelemme, että jätät säädön pyörähuollon tehtäväksi. Muista, että jarrut ovat tärkeä turvaominaisuus. Jos jarrupalojen ja vanteen välinen etäisyys ylittyy pidemmän käyttöjakson jälkeen 2 mm, jarrupalat on vaihdettava.

Jarrukahvan säätäminen

Jarruvoimaa voidaan säätää jarrukahvasta sekä säätämällä jarrupalan ja jarrulevyn välistä etäisyyttä.

Säädä ensisijaisesti jarrukahvasta säätöruuvilla A. Voit pienentää jarrukahvan liikettä löysäämällä ruuvia, ja voit vastaavasti lisätä liikettä kiristämällä ruuvia. Jos liike on yhä liian suuri säätöruuvien löysäämisen jälkeen kokonaan, jarrupalojen ja jarrulevyn välistä rakoa on säädettävä.

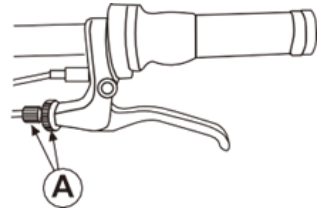

Kuva 13 Jarrukahvan säätö

Ulkopuolisen vaihteiston säätö

Vaihteen vaihtajat on puhdistettava ja voideltava säännöllisesti, jotta ne toimivat optimaalisesti ja kestävät pitkään.

HUOM!

Jos vaihteiston valmistaja on toimittanut tuotteen mukana erillisen käyttöohjeen, noudata sitä ohjetta.

Huomioi seuraavat seikat ennen säädön aloittamista:

- Oikeanpuoleinen vaihdevipu ohjaa takavaihtajaa.
- Suurempi vaihdehammaspyörä antaa suuren välityssuhteen – esimerkiksi pyöräilyyn mäkisessä maastossa – kun taas pienempi vaihdehammaspyörä antaa pienen välityssuhteen – esimerkiksi tasaisella tiellä tai alamäessä.
- Pienempi ketjuhammaspyörä tuottaa suuren välityssuhteen, kun taas suurempi ketjuhammaspyörä tuottaa pienen välityssuhteen.
- Vältä käyttämästä vaihteiden ääriasentoja, kuten suurta ketjuhammaspyörää yhdessä pienen vaihdehammaspyörän kanssa, ja päinvastoin. Siten vaihteisto ei kulu tarpeettomasti ja sen käyttöikä pitenee.

HUOM!

Seuraavien ohjeiden avulla vaihteiden vaihto sujuu ongelmitta:

1. Vaihda vaihdetta vain silloin, kun poljet polkupyörää eteenpäin.
2. Kevennä polkemista ennen jokaista vaihteen vaihtoa.
3. Älä koskaan polje taaksepäin vaihdon aikana.
4. Älä koskaan yritä vaihtaa vaihdetta väkisin.

Takavaihtajan säätäminen:

Aseta vaihdevipu siten, että ketju on pienimmällä vaihdehammaspyörällä ja suurimmalla ketjuhammaspyörällä, ja varmista, ettei vaijeri löysty kohdassa "B". Jos vaijeri ei ole täysin kiristetty, löysää lukitusruuvia/lukkomutteriä ja vedä vaijerista pihdeillä. Pidä vaijeri kiristettynä ja kiristä lukitusruuvi/lukkomutteri (kiristysmomentti: 5-7 Nm).

Suurimman vaihteen ("H") säätäminen

Kierrä takavaihtajan H-tilan säätöruuvia siten, että – takaa katsottuna – ylempi ohjainrulla on suuren hammaspyörän ulkoreunan alapuolella.

Pienimmän vaihteen ("L") säätäminen

Kierrä takavaihtajan L-tilan säätöruuvia siten, että – takaa katsottuna – ylempi ohjainrulla on pienen hammaspyörän ulkoreunan alapuolella.

Vaihda ketju vaihdevivulla suurimmalta vaihteelta vaihteelle 2.

Jos ketju ei siirry vaihteelle 2, lisää kireyttä kiertämällä takavaihtajan vaijerin säätöholkkia (vastapäivään)

Jos ketju siirtyy vaihteen 2 ohi, vähennä kireyttä (myötäpäivään)

Ketjun ollessa nyt vaihteella 2 lisää vaijerin kireyttä samalla kun käännät poljin-kampea manuaalisesti eteenpäin. Lopeta vaijerinsäätimen kääntäminen juuri ennen kuin kuulet äänen, joka osoittaa, että ketju siirtyy vaihteelle 3. Säätö on nyt valmis.

Varmista, että voimansiirto on puhdas. Useimmissa tapauksissa on suositeltavaa käyttää "kuivia" voiteluaineita. Puhdista ja voitele kaikki osat – suosittelemme molybdeenipohjaista öljyä.

Kiristä etu- ja takapyörrien mutterit. (Kiristysmomentti edessä, noin 30 Nm, takana 25-30 Nm.) Nosta polkupyörää siten, että etupyörä on irti maasta, ja pyöritä pyörää kädellä. Varmista, että pyörä on kunnolla kiinni ja että pyörintä on vakaata.

VOITELU

Polkupyörän optimaalinen toiminta vaatii huoltoa, ja mitä useammin ja pidempään pyöräilet, sitä useammin pyörää on huollettava. Suosittelemme, että varaat aikaa säännölliseen huoltoon alla olevan aikataulun mukaisesti. Luvusta 5 löydät lisää tietoa. Jos tarvitset apua, suosittelemme ottamaan yhteyttä pyörähuoltoon.

Lopputarkastus

Aikaväli	Komponentti	Voiteluaineet	Voitelumenetelmä
Joka viikko	Ketju Ohjainrulla Vaihteen vaihtaja Jarruvarret Jarrukahva	Ketjuöljy tai muu kevyt öljy Ketjuöljy tai muu kevyt öljy Öljy Öljy Öljy	Sivele tai suihkuta Sivele tai suihkuta Öljykannuvoitelu 3 pisaraa öljyä 2 pisaraa öljyä
Joka kuukausi	Vaihdevipu	Litiumrasva	Irrota
6 kuukauden välein	Vapaaratas Jarruvaijerit	Öljy Litiumrasva	2 painallusta voitelukan- nusta Irrota
Joka vuosi	Kampisarja Polkimet Vaihdevaijerit Pyörän laakerit Emäputki Satulaputki	Litiumrasva Litiumrasva Litiumrasva Litiumrasva Litiumrasva Litiumrasva	Irrota Irrota Irrota Irrota Irrota Irrota

Kun kaikki säädöt on tehty, testaa kaikki vaihteet useita kertoja ja eri nopeuksilla. Näin voit varmistaa, että kaikki toimii oikein – tai huomaat mahdolliset säätövirheet. Jos havaitset ongelmia, katso lisätietoja tämän ohjekirjan asianomaisista osista.

Varmista, ettei renkaissa ole kulumia tai vaurioita.

Varmista renkaiden toiminta tarkistamalla, että rengaspaine on renkaan sivussa ilmoitetun arvon mukainen.

Tarkista, ettei seisontatuki ole liian kankea ja että se on kunnolla kiinnitetty paikalleen.

Tarkista lopuksi koko polkupyörä – että kaikki osat on kiinnitetty huolellisesti ja että ruuvit, mutterit ja pikakiinnittimet on kiristetty asianmukaisesti.

Huolellinen ja säännöllinen huolto varmistaa, että polkupyörä toimii ongelmitta monien vuosien ajan Tee huollot säännöllisesti tai jätä ne pyörähuollon tehtäväksi.

Muista: Käytä aina kypärää ja noudata aina liikennesääntöjä!

MEKAANINEN HUOLTO

Tarkastukset ja huollot ovat hyvin tärkeitä polkupyörän turvallisuuden varmistamiseksi. Puhdistus ja voitelu ovat tärkeitä vaiheita huollossa. Muista toimenpiteistä kerromme seuraavassa.

Tietyt huoltotoimet edellyttävät erikoisosaamista ja erikoistyökaluja. Virheellinen säätö voi vaurioittaa polkupyörää ja/tai altistaa vakavalle onnettomuudelle. Jos olet vähänkään epävarma, ota yhteyttä pyörähuoltoon.

Tarkista seuraavat asiat ennen jokaista polkupyörän käyttökertaa

- käytä kypärää
- heijastimet ovat ehjät ja puhtaat ja kunnolla kiinni
- enimmäiskuorma (100 kg, sis. kuorman) ei ylitä
- pyörät ovat kunnolla kiinni
- renkaiden ilmanpaineet ovat oikeat ja renkaat ovat ehjät – pidä mukanas varmuuden vuoksi renkaiden korjaussarjaa
- ohjainkannattimen ja ohjaustangon sekä emäputken mutterit on kiristetty kunnolla ja että ohjaus on helppoa
- jarrut toimivat tehokkaasti jarrukahvaa painettaessa, jarrupalat on asennettu oikein vanteisiin nähden ja jarrupalat eivät ole liian kuluneet
- jarruvaijereiden päät eivät ole rispaantuneet
- vaihteensiirtomekanismi toimii pehmeästi
- pyörät ovat suorassa, ne pyörivät tasaisesti ja lokasuojien kiinnitys on moitteeton

Pitkien ja rasittavien pyöräilymatkojen jälkeen tai kuukauden säännöllisen käytön jälkeen on tehtävä lisäksi seuraavat toimenpiteet:

- Poista rasva, pese ja voitele polkupyörä.
- Tarkista kampisarja ja polkimet.
- Tarkista renkaiden kunto ja ilmanpaine.
- Tarkista, että pinnat ovat kunnolla kiinni ja ettei niitä ole irronnut.
- Tarkista, että pyörät pyörivät vapaasti.

Vuosihuolto

Ennen rasvanpoistoa ja polkupyörän pesua.

Jos et ole perehtynyt polkupyörän ominaisuuksiin, suosittelemme, että annat polkupyörän vuosihuollon pyörähuollon tehtäväksi. Jos tämä ei ole mahdollista, tarkista ainakin seuraavat asiat:

- Rungossa tai haarukoissa ei ole halkeamia.
- Pyörät eivät ole vinossa – korjaa tai vaihda tarvittaessa.
- Renkaat kuluvat – vaihda ne tarvittaessa.
- Jarrujen vastinpinnat vanteissa eivät ole kuluneet – poista rasva ja pese tarvittaessa.
- Jarrukahvat ja jarruvaijerit ovat kunnossa ja toimivat moitteettomasti – jos niissä on pienimpiäkin kulumia, osat on vaihdettava.
- Jarrupalat eivät ole kuluneet – vaihda ne tarvittaessa.
- Ketjuhammaspyörät ovat kunnossa – erityisesti jos ne on valmistettu alumiinista. (Kuluneet hampaat voivat vaikeuttaa vaihteiden vaihtelua.)
- Ketju ei ole jäykistynyt eikä kulunut. (Ketju venyy käytön aikana, joten se on vaihdettava noin 25 000–30 000 ajokilometrin kuluttua.)
- Polkimet ovat kunnolla kiinni.
- Vaihteen vaihtajat eivät ole kuluneet – tarkista myös ohjainrulla.
- Kampisarja ei ole kulunut tai vaurioitunut – irrota paikaltaan ja voitele.
- Emäputki ei juutu, ja ohjaus on helppoa. Tarkista sivusuuntainen vällys jarruttamalla etupyörää ja keinuttamalla polkupyörää. Jos havaitset vällystä, laakeri on ehkä puhdistettava, säädettävä ja voideltava. Laakeri tai koko emäputki on tarvittaessa vaihdettava.

Jos olet vähänkään epävarma, ota yhteyttä pyörähuoltoon.

Pyöräily huonolla kelillä: Sade ja lieju voivat vähentää polkupyörän jarrutustehoa ja pidentää jarrutusmatkaa. Huonoissa keliolosuhteissa on tärkeää noudattaa varovaisuutta ja vähentää nopeutta.

Pyöräily huonolla kelillä: Sade ja lieju voivat vähentää polkupyörän jarrutustehoa ja pidentää jarrutusmatkaa. Huonoissa keliolosuhteissa on tärkeää noudattaa varovaisuutta ja vähentää nopeutta.

Huomaa, että edellä mainitut huoltoaikataulut ovat vain suosituksia. Kun käytät polkupyörääsi paljon tai ajo on intensiivistä – esim. maastossa tai alamäessä – huoltoja on tehtävä useammin.

 **Varoitus**

Muiden mekaanisten laitteiden tavoin polkupyöräsi altistuu monenlaiselle rasitukselle ja kulumiselle.

Erilaiset materiaalit myös kuluvat ja väsyvät eri tavoin. Jos jonkin komponentin tekninen käyttöikä ylittyy, on aina olemassa vaara, että komponentti vioittuu huomaamatta ja voi aiheuttaa vahinkoa pyöräilijälle. Mikä tahansa halkeilu, värinmuutos tai muu vaurio osoittaa, että tekninen käyttöikä on ylittynyt ja komponentti on sen vuoksi vaihdettava.

Älä koskaan altista polkupyöräsi runkoon ja muihin osiin kohdistuvalle äärimmäiselle rasitukselle. Jarruta maltillisesti, älä aja yhdellä pyörällä tai portaissa. Polkupyörä saattaa vaurioitua, mikä vuorostaan voi altistaa tapaturmille ja henkilövahingoille.

Tekniset tiedot

Ram:	Alumiini
Pyörät:	Alumiinivanteet ja 20” renkaat.
Vaihteet:	Revoshift Shimano 6 vaihdetta.
Jarrut:	Vannejarrut edessä ja takana.
Mitat (PxKxL):	150 x 110 (ohjaustanko, maks.) x 56 cm / kokoon taitettuna: 82 x 60 x 40 cm.
Paino:	14 kg.
Ajajan enimmäispaino:	100 kg.

Reservdelslista

Art	Beskrivning
GCJ-0007	Grepp styre JAVA, styck
GCJ-0008	V-Broms, främre stål, styck
GCJ-0009	V-Broms, bakre stål, styck
GCJ-0010	Bromshandtag JAVA, styck
GCJ-0011	Bromskabel JAVA, styck
GCJ-0013	Pedal JAVA, styck
GCJ-0019	Växelspak Höger JAVA, styck
GCJ-0021	Kedja JAVA, styck
GCJ-0026	Däck+Innertub JAVA, styck
GCJ-0028	Sadel JAVA, styck
GCJ-0031	Stödben JAVA, styck
GCJ-0032	Ringklocka JAVA, styck
GCJ-0033	Stänkskärm JAVA fram+bak
GCJ-0035	Lyse fram JAVA, styck
GCJ-0036	Lyse bak JAVA, styck
GCJ-0037	Reflex för hjul JAVA, styck

